

Federleitungstrommeln

SR-Express



SR-Express



Das Federleitungstrommel-Sortiment SR demonstriert erneut das Know-how von Conductix-Wampfler und ist das Ergebnis mehrerer Jahrzehnte Erfahrung im Bereich Elektrifizierung mobiler Maschinen.

Alle bekannten Qualitätsmerkmale des früheren Sortiments unserer Federleitungstrommeln sind nun in einem einzigen Produkt kombiniert erhältlich!



SR-Express ist eine Auswahl von Federleitungstrommeln der Produktreihe SR, die schnell und einfach einen Großteil der industriellen Anwendungen abdecken kann.

Die SR-Express-Federtrommeln werden „installationsfertig“ mit bereits eingebauten und an den Schleifringkörper angeschlossenen Leitungen geliefert.

Anwendungsbereich

Versorgung und Steuerung mobiler Maschinen, wie zum Beispiel Portalcrane, Hubtische, Teleskopausleger und -leitern, Greifer, Lifte, Hubgondeln und viele mehr.

Nutzungsbedingungen

- Verwendung in Innen- und Außenräumen
- **Neutrale industrielle Umgebung**
- Umgebungstemperatur: -20°C / +60°C
- Über Anwendungen unter anderen Einsatzbedingungen informieren wir Sie gerne.

Reaktionszeit



Die Federleitungstrommeln **SR-Express** sind vorrätig und werden innerhalb von 48 h versandt

Zuverlässigkeit



Die Verwendung von Hochleistungsfedern und der Einsatz von Leitungen aus Polyurethan gewährleisten Langlebigkeit und Zuverlässigkeit

Konformität



SR-Express entspricht den Richtlinien:
- Maschinenrichtlinie 2006/42/CE
- Niederspannungsrichtlinie 2006/95/CE

Technische Merkmale

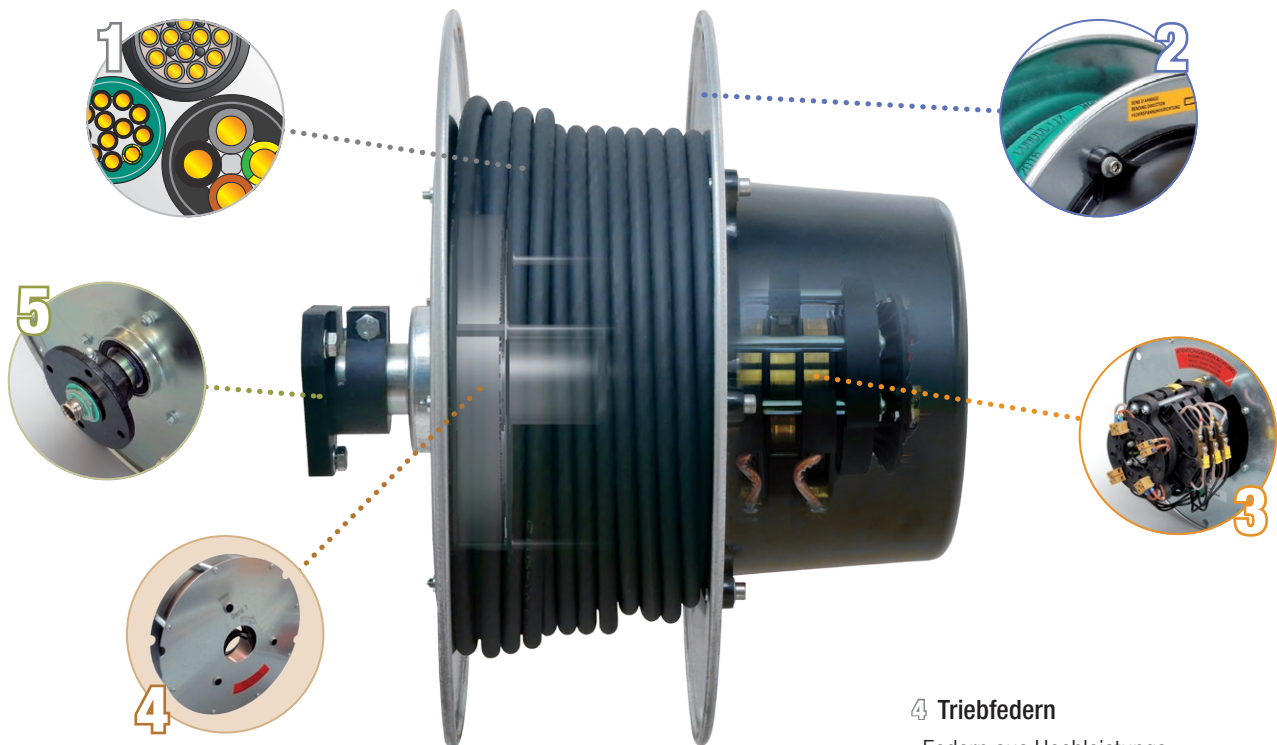

1 Leitung

- Halogenfreie PUR Leitung, speziell für die Anwendungen auf Federleitungstrommeln entwickelt, mit hervorragenden Verschleißeigenschaften und hoher Flexibilität.

2 Leitungstrommel

- Unterteiltes Sortiment mit: Wickeldurchmesser von 170 bis 400 mm.
- SR10 bis SR30: Trommelkörper aus glasfaserverstärktem PA6.6, Befestigungsflansche aus verzinktem Stahl.
- SR40 und SR50: Trommelkörper und Befestigungsflansche aus verzinktem Stahl.
- Seitenschilder mit profilierten Kanten zur Optimierung der Anordnung der Leitung beim Aufwickeln und zur Gewährleistung der Sicherheit des Nutzers.
- Lager lebensdauer geschmiert.

3 Schleifringkörper

- In einem Gehäuse außerhalb der Trommel platzierter Schleifringkörper für eine optimale Zugänglichkeit der Anschlüsse.
- Neues Design zur Reduzierung und Erleichterung der Wartungsarbeiten.
- Stoßfeste Kunststoff-Haube (Stahlhaube bei einigen Modellen), ausgestattet mit unverlierbaren Schrauben und Lüftungsschrauben zur Vermeidung von Kondensation.
- Die Schutzart IP65 garantiert eine ausgezeichnete Abdichtung gegen Feuchtigkeit und Staub.

Typ	Strom max. ¹⁾	Spannung max. ²⁾
B050	25 A	690 V-AC
D050	50 A	600 V-DC

¹⁾ Max. Stromstärke bei 30°C und Einschaltdauer: 100%

²⁾ Max. Höhe: 2.000 Meter

4 Triebfedern

- Federn aus Hochleistungs-Textur Stahl zur Sicherstellung einer hohen Lebensdauer: **100.000 Betätigungen**
- In der Leitungstrommel sitzende Federn:
 - SR10 bis SR30: Federtrommel-Einheit
 - SR40 und SR50: Einzel installierte Federkassetten für eine sichere Handhabung (Austausch oder Umkehrung der Wickelrichtung).
- Die Federn sind mit Fett zum Schutz vor Korrosion geschmiert.
- Reihen- oder Parallelschaltung der Federn möglich.

5 Befestigungsflansche

- Konzipiert für eine schnelle, einfache und sichere Installation der Federleitungstrommel.
- Optionale Adapterflansche für die Nutzung der SR-Trommel anstelle einer anderen Baureihe.

Bezeichnung der Leitungstrommel

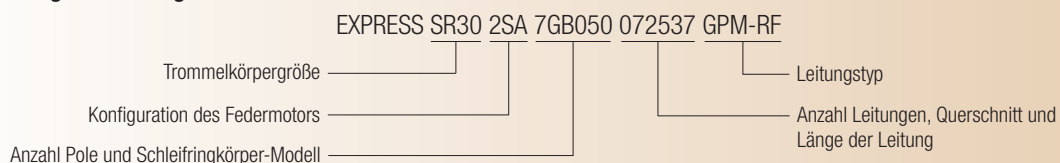

Abmessungen

Federleitungstrummeln mit Flansch

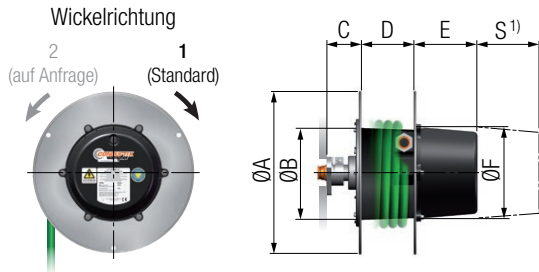

Modell	ØA	ØB	C	D	ØF
SR10	320	170	73	114	220
SR20	400	220	86	129	220

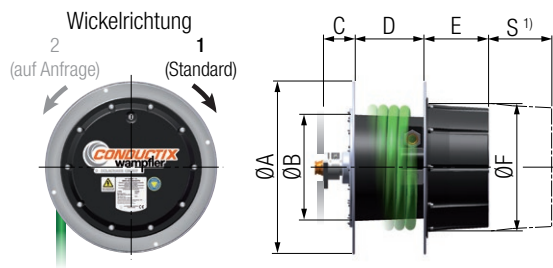

Modell	ØA	ØB	C	D	ØF
SR30	450	270	82	179	330

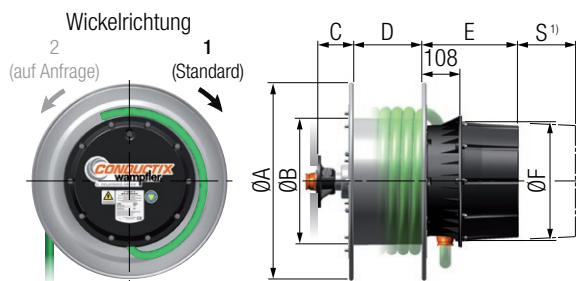

Modell	ØA	ØB	C	D	ØF
SR40	550	350	101	191	330
SR50	640	400	88	261	330

Maß 'E' abhängig vom Schleifringkörper

Modell	Schleifringkörper-Typ	E	S ¹⁾
SR10	4GB050	138	130
	7GB050	168	160
SR20	4GD050	168	160
	4GB050	138	130
	7GB050	168	160
SR30	12GB050	218	210
	4GD050	168	160
	4GB050	168	160
	7GB050	168	160
SR40	18GB050	322	315
	4GD050	168	160
	7GB050	269	160
SR50	12GB050	319	210
	18GB050	423	315
	4GD050	269	160
SR50	18GB050	423	315

¹⁾ S = Benötigter Platzbedarf, um die Schleifringkörper-Haube abzunehmen.

Befestigungsflansche

Flansche: vormontiert geliefert
Material: Aluminiumguss oder
Stahlguss, epoxidbeschichtet

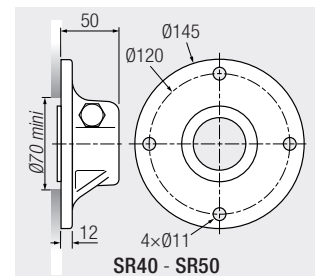
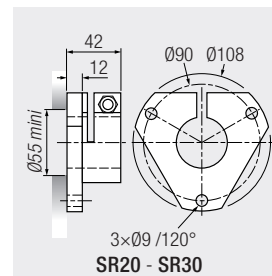
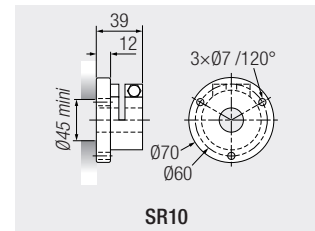

Zubehör

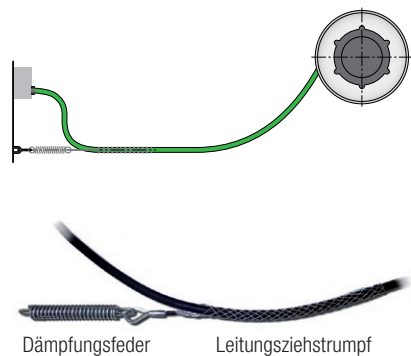

Bestell-Nr.	Modell	Leitung Außen-Ø	Einsatzbereich
3057560	Leitungsziehstrumpf mit einer Befestigungsöse SB8	8 - 13 mm	Alle Anwendungen, normale Beanspruchung
3056836	Leitungsziehstrumpf mit einer Befestigungsöse SB13	13 - 18 mm	
3057564	Leitungsziehstrumpf mit einer Befestigungsöse SB18	18 - 25 mm	
3057556	Leitungsziehstrumpf mit zwei Befestigungsösen DB8	8 - 15 mm	Hubanwendungen, hohe Beanspruchung
3057598	Leitungsziehstrumpf mit zwei Befestigungsösen DB15	15 - 25 mm	
3057690	Dämpfungsfeder 20 kg - Kadmierter Stahl		
3057692	Dämpfungsfeder 40 kg - Kadmierter Stahl		

Abmessungen

Optionen

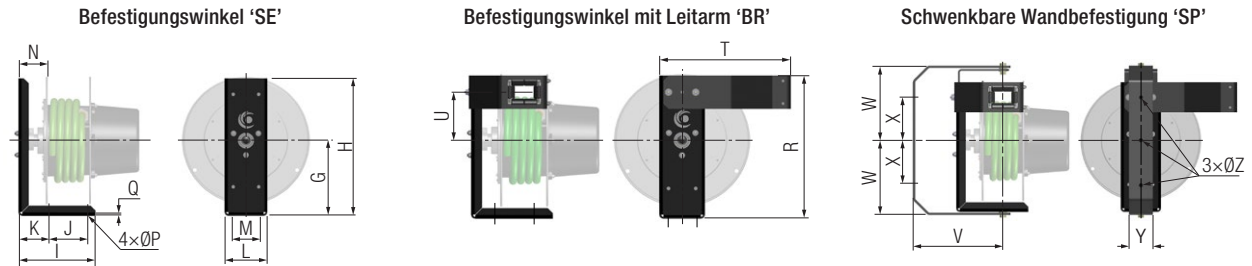

Modell	G	H	I	J	K	L	M	N	ØP	Q	R	T	U	V	W	X	Y	ØZ
SR10	213	384	204	120	64	110	80	79	13	6	394	375	131	250	225	130	60	13
SR20	236	431	240	125	95	134	80	92	13	6	431	387	145	300	250	150	80	13
SR30	278	530	276	125	114	134	80	88	13	6	530	428	195	350	295	195	110	13
SR40	360	650	300	180	50	200	130	106	17	5	650	556	220	475	405	300	110	17
SR50	405	760	300	230	50	240	170	96	17	5	760	625	265	-	-	-	-	-

Bestell-Nr.	Modell	 [kg]
3171763	Befestigungswinkel 'SE' für SR10	3,0
3171798	Befestigungswinkel 'SE' für SR20	5,0
3172677	Befestigungswinkel 'SE' für SR30	8,0
3171851	Befestigungswinkel 'SE' für SR40	11,0
3171877	Befestigungswinkel 'SE' für SR50	14,5
3171800	Befestigungswinkel mit Leitarm 'BR' für SR10	5,5
3171835	Befestigungswinkel mit Leitarm 'BR' für SR20	8,0
3172733	Befestigungswinkel mit Leitarm 'BR' für SR30	11,5
3171872	Befestigungswinkel mit Leitarm 'BR' für SR40	18,0
3182583	Befestigungswinkel mit Leitarm 'BR' für SR50	23,0
3171791	Schwenkbare Wandbefestigung 'SP' für SR10	10,0
3172673	Schwenkbare Wandbefestigung 'SP' für SR20	15,0
3172691	Schwenkbare Wandbefestigung 'SP' für SR30	24,5
3173167	Schwenkbare Wandbefestigung 'SP' für SR40	38,5



- Werkstoff: Stahl
- Oberflächenschutz: Epoxidbeschichtung (schwarz)

Adapter Flansche 'AB'

Adapterflansche: Separat, nicht montiert geliefert. Zur Installation anstelle einer Federleitungstrommel Conductix-Wampfler BEF oder SIRIO ohne Anpassung des Trägers. Weitere Adapter Flansche sind ebenfalls erhältlich. Wir informieren Sie gerne.

Modell	Zum BEF-Austausch							Zum SIRIO-Austausch							Adapter Flansche		 [kg]
	15	18	22	26	32	40	50	0	1	2	3	4	5	6	Bestell-Nr.	Modell	
SR10	✓														3194944	Adapterflansch AB15	0,3
		✓		✓				✓								3171907	Adapterflansche AB00 - AB18 - AB26
SR20		✓	✓	✓					✓	✓	✓	✓			3171897	Adapterflansche AB01 - AB02 - AB03 - AB04 - AB18 - AB22 - AB26	0,6
SR30		✓	✓	✓					✓	✓	✓	✓				3169112	Adapterflansche AB22 - AB26 - AB32
SR40			✓	✓	✓								✓	✓	3169114	Adapterflansche AB05 - AB06 - AB40 - AB50	1,0
SR50					✓	✓							✓	✓			

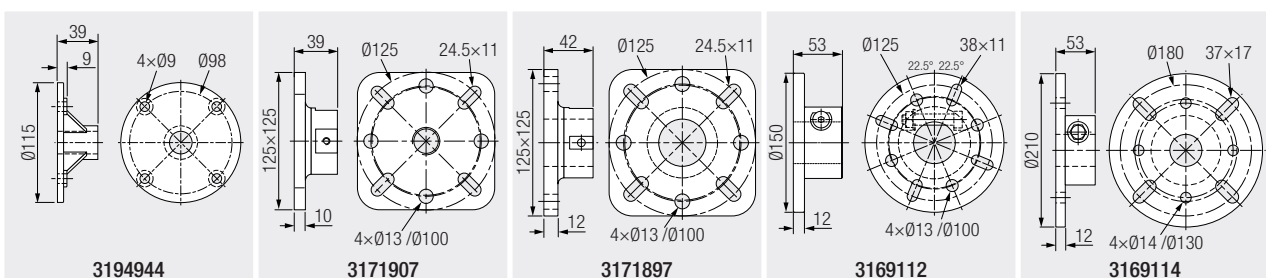

Horizontale Anwendung

- Die Leitungstrommel ist auf einem beweglichen Verbraucher montiert, die Leitung wird auf dem Boden oder auf Stützrollen abgelegt.
- Max. Geschwindigkeit = 60m/min | Max. Beschleunigung = 0,3 m/s²
- Max. Höhenunterschied zwischen Trommelachse und Leitungsablage = 1m
- Über Anwendungen unter anderen Einsatzbedingungen informieren wir Sie gerne.

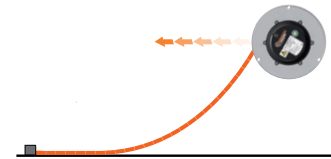

Leitung Typ	L ₀ [m]	L _T [m]	Federleitungstrommel		[kg]	[cm]	Typ	Leitungs- ziehstrumpf Bestell-Nr.	Dämpfungs- feder Bestell-Nr.		
			Bestell-Nr.	Modell							
GPM 4G2,5mm² Außen-Ø 10,6 mm 0,17 kg/m	11	13	3183050	EXPRESS SR10.1SL.4GB050.042511.GPM	12,0	41 × 41 × 45	•	3057560	3057690		
	17	19	3183066	EXPRESS SR10.2SA.4GB050.042517.GPM	13,0	41 × 41 × 45	•				
	29	31	3183071	EXPRESS SR20.2SA.4GB050.042529.GPM	20,5	53 × 53 × 48	•				
	34	37	3183072	EXPRESS SR30.2SA.4GB050.042534.GPM	26,5	54 × 54 × 80	••				
	56	59	3183073	EXPRESS SR30.3SA.4GB050.042556.GPM	35,0	72 × 63 × 80	•••				
TXP 4G4mm² Außen-Ø 14,2 mm 0,24 kg/m	7	9	3210197	EXPRESS SR10.1SA.4GD050.040407.TXP	12,0	41 × 41 × 45	•	3056836	3057690		
	14	16	3210201	EXPRESS SR10.1SL.4GD050.040414.TXP	14,0	41 × 41 × 45	•				
	20	22	3211132	EXPRESS SR20.2SR.4GD050.040420.TXP	20,5	53 × 53 × 48	•				
	30	32	3210207	EXPRESS SR20.2SA.4GD050.040430.TXP	22,5	53 × 53 × 48	•				
	36	39	3211135	EXPRESS SR30.2SA.4GD050.040436.TXP	29,5	54 × 54 × 80	••				
TXP 4G6mm² Außen-Ø 15,7 mm 0,33 kg/m	8	10	3210213	EXPRESS SR10.1SA.4GD050.040608.TXP	13,5	41 × 41 × 45	•	3056836	3057690		
	19	21	3211137	EXPRESS SR10.2SA.4GD050.040619.TXP	17,0	41 × 41 × 45	•				
	29	31	3210220	EXPRESS SR20.2SA.4GD050.040629.TXP	25,0	53 × 53 × 48	•				
	37	40	3210222	EXPRESS SR30.2SA.4GD050.040637.TXP	33,0	54 × 54 × 80	••				
	47	50	3210223	EXPRESS SR30.3SA.4GD050.040647.TXP	41,5	72 × 63 × 80	•••				
TXP 4G6mm² Außen-Ø 15,7 mm 0,33 kg/m	54	58	3210224	EXPRESS SR40.2SA.4GD050.040654.TXP	69,0	72 × 63 × 80	•••	3056836	3057690		
	7	9	3183088	EXPRESS SR10.1SA.7GB050.071507.RXP	12,0	41 × 41 × 45	•			3057560	3057690
	15	17	3183089	EXPRESS SR10.2SA.7GB050.071515.RXP	13,5	41 × 41 × 45	•				
	22	24	3183090	EXPRESS SR20.2SR.7GB050.071522.RXP	20,5	53 × 53 × 48	•				
	30	32	3202410	EXPRESS SR20.2SA.7GB050.071530.RXP	22,0	53 × 53 × 48	•				
37	40	3183092	EXPRESS SR30.2SA.7GB050.071537.RXP	29,0	54 × 54 × 80	••					
RXP 7G1,5mm² Außen-Ø 12,8 mm 0,22 kg/m	54	57	3183093	EXPRESS SR30.3SA.7GB050.071554.RXP	37,5	72 × 63 × 80	•••	3057560	3057690		
	12	14	3202408	EXPRESS SR10.1SL.7GB050.072512.GPM-RF	14,0	41 × 41 × 45	•			3056836	3057690
	21	23	3183096	EXPRESS SR20.2SA.7GB050.072521.GPM-RF	21,5	53 × 53 × 48	•				
	28	30	3211072	EXPRESS SR20.2SA.7GB050.072528.GPM-RF	23,5	53 × 53 × 48	•				
	37	40	3183098	EXPRESS SR30.2SA.7GB050.072537.GPM-RF	31,0	54 × 54 × 80	••				
46	49	3211140	EXPRESS SR30.3SA.7GB050.072546.GPM-RF	38,5	72 × 63 × 80	•••					
GPM-RF 7G2,5mm² Außen-Ø 14,0 mm 0,28 kg/m	8	10	3183101	EXPRESS SR20.1SR.12GB050.121508.RXP	13,5	53 × 53 × 48	•	3056836	3057690		
	18	20	3183103	EXPRESS SR20.2SA.12GB050.121518.RXP	22,0	53 × 53 × 48	•				
	29	32	3183106	EXPRESS SR30.2SA.12GB050.121529.RXP	31,5	54 × 54 × 80	••				
	37	40	3183107	EXPRESS SR30.2SA.12GB050.121537.RXP	34,5	54 × 54 × 80	••				
	47	51	3211076	EXPRESS SR40.2SA.12GB050.121547.RXP	68,5	88 × 84 × 94	•••				
RXP 12G1,5mm² Außen-Ø 16,2 mm 0,36 kg/m	7	9	3183109	EXPRESS SR20.1SR.12GB050.122507.GPM-RF	13,5	53 × 53 × 48	•	3056836	3057690		
	18	20	3211077	EXPRESS SR20.2SR.12GB050.122518.GPM-RF	23,0	53 × 53 × 48	•				
	28	31	3183113	EXPRESS SR30.2SA.12GB050.122528.GPM-RF	32,5	54 × 54 × 80	••				
	37	41	3183114	EXPRESS SR40.2SA.12GB050.122537.GPM-RF	67,0	88 × 84 × 94	•••				
	47	51	3211143	EXPRESS SR40.2SA.12GB050.122547.GPM-RF	71,0	88 × 84 × 94	•••				
GPM-RF 12G2,5mm² Außen-Ø 16,3 mm 0,41 kg/m	10	13	3183116	EXPRESS SR30.1SR.18GB050.181510.RXP	26,0	54 × 54 × 80	••	3056836	3057690		
	22	25	3183118	EXPRESS SR30.2SA.18GB050.181522.RXP	31,5	54 × 54 × 80	••				
	28	31	3183060	EXPRESS SR30.2SA.18GB050.181528.RXP	34,5	54 × 54 × 80	••				
	37	41	3183161	EXPRESS SR40.2SA.18GB050.181537.RXP	74,0	88 × 84 × 94	•••				
	44	48	3183162	EXPRESS SR40.2SA.18GB050.181544.RXP	77,0	88 × 84 × 94	•••				
RXP 18G1,5mm² Außen-Ø 17,2 mm 0,46 kg/m	8	11	3211080	EXPRESS SR30.1SR.18GB050.182508.RXP	27,5	54 × 54 × 80	••	3057564	3057690		
	13	16	3210248	EXPRESS SR30.1SA.18GB050.182513.RXP	25,5	54 × 54 × 80	••				
	19	22	3210249	EXPRESS SR30.2SA.18GB050.182519.RXP	34,5	54 × 54 × 80	••				
	28	32	3210253	EXPRESS SR40.1SA.18GB050.182528.RXP	61,5	88 × 84 × 94	•••				
	37	42	3210254	EXPRESS SR50.2SA.18GB050.182537.RXP	88,0	88 × 84 × 94	•••				
	47	52	3211145	EXPRESS SR50.2SA.18GB050.182547.RXP	95,0	88 × 84 × 94	•••				

• Karton •• Palette aus Karton ••• Kiste aus Holz

Vertikale Anwendung



- Die Leitungstrommel ist fest installiert, die Leitung wird vertikal abgezogen
- Max. Geschwindigkeit = 30 m/min. | Max. Beschleunigung = 0,3 m/s²
- Über Anwendungen unter anderen Einsatzbedingungen informieren wir Sie gerne.

Leitung Typ	L _U [m]	L _T [m]	Federleitungstrommel		[kg]	[cm]	Typ	Leitungs- ziehstrumpf Bestell-Nr.	Dämpfungs- feder Bestell-Nr.
			Bestell-Nr.	Modell					
GPM 4G2,5mm² Außen-Ø 10,6 mm 0,17 kg/m	11	13	3183050	EXPRESS SR10.1SL.4GB050.042511.GPM	12,0	41 × 41 × 45	•	3057560 oder 3057556 ¹⁾	3057690
	17	19	3183066	EXPRESS SR10.2SA.4GB050.042517.GPM	13,0	41 × 41 × 45	•		
	21	23	3183069	EXPRESS SR20.2SR.4GB050.042521.GPM	19,0	53 × 53 × 48	•		
	34	37	3203295	EXPRESS SR30.3SR.4GB050.042534.GPM	31,5	54 × 54 × 80	••		
TXP 4G4mm² Außen-Ø 14,2 mm 0,24 kg/m	7	9	3210197	EXPRESS SR10.1SA.4GD050.040407.TXP	12,0	41 × 41 × 45	•	3056836 oder 3057556 ¹⁾	3057690
	12	14	3210199	EXPRESS SR10.2SA.4GD050.040412.TXP	13,5	41 × 41 × 45	•		
	20	22	3211132	EXPRESS SR20.2SR.4GD050.040420.TXP	20,5	53 × 53 × 48	•		
	29	32	3211134	EXPRESS SR30.2SR.4GD050.040429.TXP	27,5	54 × 54 × 80	••		
TXP 4G6mm² Außen-Ø 15,7 mm 0,33 kg/m	8	10	3210213	EXPRESS SR10.1SA.4GD050.040608.TXP	13,5	41 × 41 × 45	•	3056836 oder 3057598 ¹⁾	3057690
	14	16	3210215	EXPRESS SR20.2PA.4GD050.040614.TXP	20,5	53 × 53 × 48	•		
	18	21	3210217	EXPRESS SR30.2SR.4GD050.040618.TXP	27,0	54 × 54 × 80	••		
	26	29	3211138	EXPRESS SR30.2SR.4GD050.040626.TXP	29,5	54 × 54 × 80	••		
RXP 7G1,5mm² Außen-Ø 12,8 mm 0,22 kg/m	7	9	3183088	EXPRESS SR10.1SA.7GB050.071507.RXP	12,0	41 × 41 × 45	•	3057560 oder 3057556 ¹⁾	3057690
	15	17	3183089	EXPRESS SR10.2SA.7GB050.071515.RXP	13,5	41 × 41 × 45	•		
	22	24	3183090	EXPRESS SR20.2SR.7GB050.071522.RXP	20,5	53 × 53 × 48	•		
	30	33	3183091	EXPRESS SR30.2SR.7GB050.071530.RXP	27,5	54 × 54 × 80	••		
GPM-RF 7G2,5mm² Außen-Ø 14,0 mm 0,28 kg/m	10	12	3211059	EXPRESS SR10.2SA.7GB050.072510.GPM-RF	13,5	41 × 41 × 45	•	3056836 oder 3057556 ¹⁾	3057690
	14	16	3183095	EXPRESS SR20.2PA.7GB050.072514.GPM-RF	19,5	53 × 53 × 48	•		
	18	20	3211071	EXPRESS SR20.2SR.7GB050.072518.GPM-RF	20,5	53 × 53 × 48	•		
	27	30	3211139	EXPRESS SR30.2SR.7GB050.072527.GPM-RF	28,5	54 × 54 × 80	••		
RXP 12G1,5mm² Außen-Ø 16,2 mm 0,36 kg/m	8	10	3183101	EXPRESS SR20.1SR.12GB050.121508.RXP	13,5	53 × 53 × 48	•	3056836 oder 3057598 ¹⁾	3057690
	15	17	3183102	EXPRESS SR20.2PA.12GB050.121515.RXP	21,0	53 × 53 × 48	•		
	21	24	3211074	EXPRESS SR30.2SR.12GB050.121521.RXP	28,5	54 × 54 × 80	••		
	26	30	3211142	EXPRESS SR40.1SA.12GB050.121526.RXP	66,0	88 × 84 × 94	•••		
GPM-RF 12G2,5mm² Außen-Ø 16,3 mm 0,41 kg/m	7	9	3183109	EXPRESS SR20.1SR.12GB050.122507.GPM-RF	18,5	53 × 53 × 48	•	3056836 oder 3057598 ¹⁾	3057690
	17	20	3183110	EXPRESS SR30.2PA.12GB050.122517.GPM-RF	28,0	54 × 54 × 80	••		
	22	26	3211078	EXPRESS SR40.1SA.12GB050.122522.GPM-RF	50,5	88 × 84 × 94	•••		
	27	31	3183112	EXPRESS SR40.2PA.12GB050.122527.GPM-RF	67,5	88 × 84 × 94	•••		
RXP 18G1,5mm² Außen-Ø 17,2 mm 0,46 kg/m	10	13	3183116	EXPRESS SR30.1SR.18GB050.181510.RXP	26,0	54 × 54 × 80	••	3056836 oder 3057598 ¹⁾	3057690
	16	19	3183117	EXPRESS SR30.2PA.18GB050.181516.RXP	28,5	54 × 54 × 80	••		
	20	24	3211079	EXPRESS SR40.1SA.18GB050.181520.RXP	51,0	88 × 84 × 94	•••		
	27	31	3183059	EXPRESS SR40.2PA.18GB050.181527.RXP	69,5	88 × 84 × 94	•••		
RXP 18G2,5mm² Außen-Ø 19,8 mm 0,67 kg/m	8	11	3211080	EXPRESS SR30.1SR.18GB050.182508.RXP	27,5	54 × 54 × 80	••	3057564 oder 3057598 ¹⁾	3057690
	13	16	3210247	EXPRESS SR30.2PA.18GB050.182513.RXP	30,5	54 × 54 × 80	••		
	18	21	3210250	EXPRESS SR30.3PA.18GB050.182518.RXP	39,0	72 × 63 × 80	•••		
	23	27	3211081	EXPRESS SR40.2PA.18GB050.182523.RXP	73,0	88 × 84 × 94	•••		
	28	32	3210252	EXPRESS SR40.3PA.18GB050.182528.RXP	86,5	88 × 84 × 94	•••		

• Karton •• Palette aus Karton ••• Kiste aus Holz

¹⁾ für Anwendungen mit hohen Belastungen

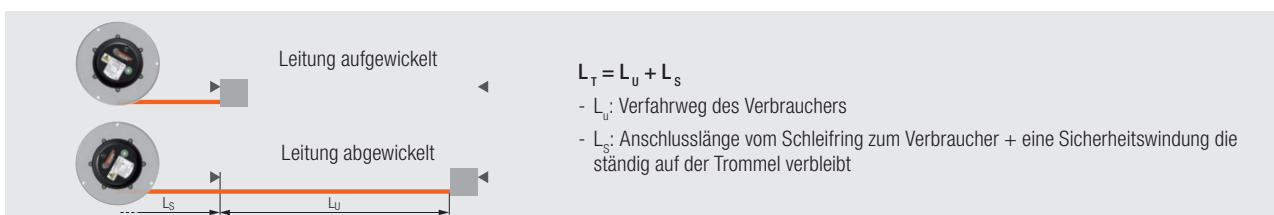

www.conductix.com

Conductix-Wampfler stellt sich einer bedeutenden Aufgabe: Wir liefern Ihnen Energie- und Datenübertragungs-Systeme, die den reibungslosen Betrieb Ihrer Anlagen sicher stellen. Rund um die Uhr – 365 Tage im Jahr – weltweit.

Ihre nächstgelegene Verkaufsstelle finden Sie unter:
**[www.conductix.com/
contact-search](http://www.conductix.com/contact-search)**

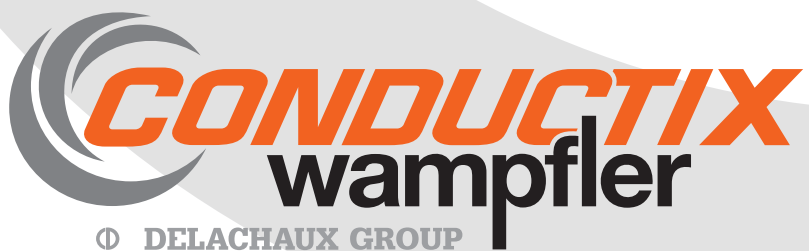

Ⓞ DELACHAUX GROUP